

## Rychlý průvodce

# 1

Před použitím si připravte prostor. Doporučujeme v místnosti odstranit ze země malé objekty a kabely. Nepoužívejte mopovací funkci na koberce. Pro úklid na koberci použijte nádržku na vodu bez mopovacího nástavce.

### Připravte si prostor

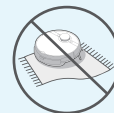
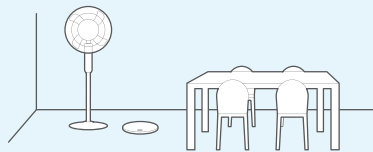

### Příprava vysavače a samočistící stanice

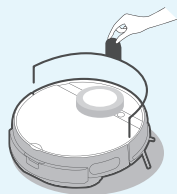

Odstraňte kryt nárazníku

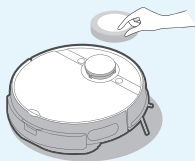

Odstraňte kryt senzoru

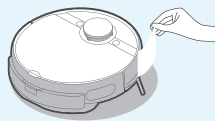

Odstraňte krycí fólii z nárazníku

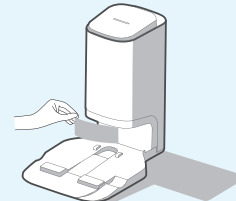

Odstraňte krycí fólii ze stanice

# 2

Připevňte boční kartáče dle barev na upevňovacích sloupčích

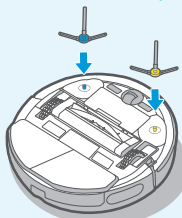

# 3

Umístěte samočistící stanici do prostoru na tvrdou podlahu (nikoliv na koberec)

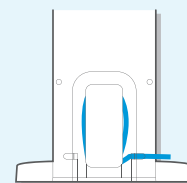
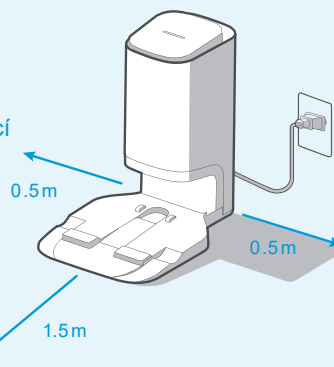

Přizpůsobte si délku přívodního kabelu dle potřeby a zbytek uložte v prostoru za nabíjecí stanicí.

# 4

### Vysavač zapněte



Dlouhým stiskem tlačítka  po dobu minimálně 3 vteřin zapnete nebo vypnete vysavač. Krátkým stiskem tlačítka Power po dobu 1 vteřiny pak můžete pozastavit úklid a vysavač zastavit.



Krátkým stisknutím tlačítka  po dobu 1 vteřiny přikážete vysavači vrátit se do nabíjecí stanice.

# 5

### Naskenujte QR kód pro párování

- Stisknete tlačítko "Wifi" po dobu minimálně 3 vteřin pro zahájení párování
- Naskenujte QR kód který naleznete pod krytem vysavače nebo si do mobilního telefonu stáhněte aplikaci MSmart Life z vašeho obchodu.
- Pokračujte dle pokynů aplikace.

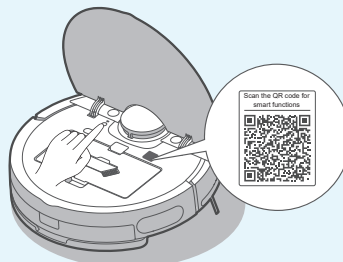

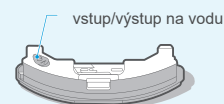

# 6

### Začněte s úklidem

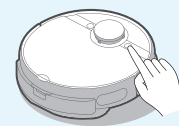

Naplňte nádobu s vodou až pod rysku MAX.



Krátkým stisknutím tlačítka  po dobu 1 vteřiny pozastavíte úklid vysavače

# Bezpečnostní pokyny

---

1. Vysavač je určený pouze pro použití v interiérech, nepoužívejte v exteriérech.
2. Nepoužívejte vysavač ve vlhkém prostředí (například v koupelně).
3. Neslouží na přepravu objektů (nebo osob) těžších než 10 kg.
4. Nikdy se nedotýkejte se drátů, přírodních kabelů, nebo elektrické zástrčky mokřýma rukama. Mohlo by dojít k zásahu elektrickým proudem.
5. Neponořujte vysavač do vody a zabraňte přístupu ke zdrojům tepla, tepelného záření nebo hořících nedopalků cigaret. Zabraňte vystavení přímému slunečnému záření.
6. Je přísně zakázáno do nádržky na vodu vkládat jakékoliv detergenty, čisticí prostředky, dezinfekce, oleje a jiné látky. Tyto mohou poškodit nejen elektroniku uvnitř nádoby ale celý přístroj.
7. Aby jste dosáhli co největší efektivity a mapování, nechte vysavač vždy zahájit úklid z nabíjecí stanice.