

Rýchly sprievodca

1

Pred použitím si pripravte priestor. Odporúčame v miestnosti odstrániť zo zeme malé objekty a káble. Nepoužívajte mopovaciu funkciu na koberec. Pre upratovanie na koberci použite nádržku na vodu bez mopovacieho nástavca.

Prpravte si priestor

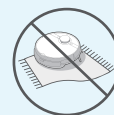
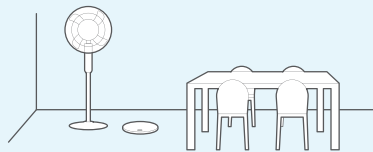

Príprava vysávača a samočistiacej stanice

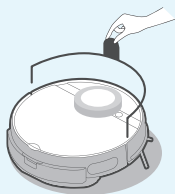

Odstráňte kryt nárazníka

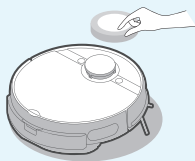

Odstráňte kryt senzora

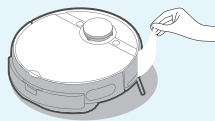

Odstráňte kryciu fóliu z nárazníka

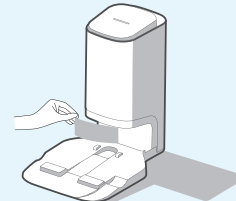

Odstráňte kryciu fóliu zo stanice

2

Priveďte bočné kefy podľa farieb na upevňovacích stĺpkoch

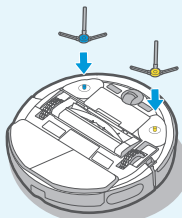

3

Umiestnite samočistiacu stanicu do priestoru na tvrdú podlahu (nie na koberec)

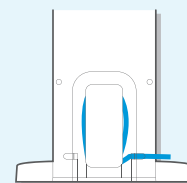
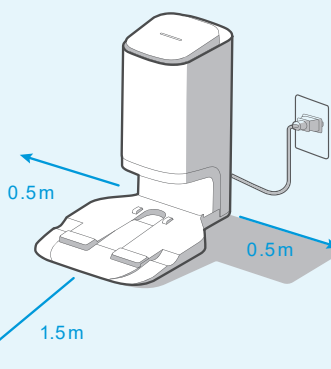



Prispôbte si dĺžku prívodného kábla podľa potreby a zbytok uložte v priestore za nabíjacou stanicou.

4

Zapnutie



Dlhým stlačením tlačidla  po dobu minimálne 3 sekundy zapnete alebo vypnete vysávača.

Krátkym stlačením tlačidla  po dobu 1 sekundy potom môžete pozastaviť upratovanie a vysávača zastaviť.

Krátkym stlačením tlačidla  po dobu 1 sekundy príkážete vysávača vrátiť sa do nabíjacej stanice.

5

Naskenujte QR kód pre spárovanie

- Stlačte tlačidlo "Wifi" po dobu minimálne 3 sekundy pre začatia párovania.
- Naskenujte QR kód ktorý nájdete pod krytom vysávača alebo si do mobilného telefónu stiahnite aplikáciu MSmart Life z vášho obchodu.
- Pokračujte podľa pokynov aplikácie.

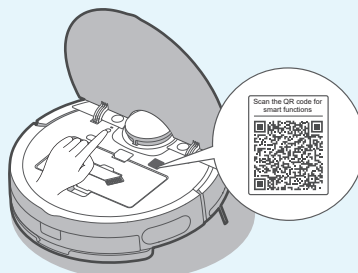

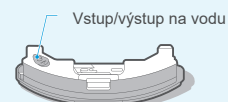

6

Začnite s upratovaním

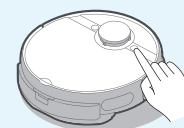

Naplňte nádobu s vodou pod rysku MAX.



Krátkym stlačením tlačidla  po dobu 1 sekundy pozastavíte upratovanie vysávača.

Bezpečnostné pokyny

1. Vysávač je určený iba pre použitie v interiéroch, nepoužívajte v exteriéroch.
2. Nepoužívajte vysávač vo vlhkom prostredí (napríklad v kúpeľni).
3. Neslúži na prepravu objektov (alebo osôb) ťažších ako 10 kg.
4. Nikdy sa nedotýkajte drôtov, prírodných káblov, alebo elektrickej zástrčky mokrými rukami. Mohlo by dôjsť k zásahu elektrickým prúdom.
5. Neponárajte vysávač do vody a zabráňte prístupu k zdrojom tepla, tepelného žiarenia alebo horiacim ohorkom cigariet. Zabráňte vystaveniu priamemu slnečnému žiareniu.
6. Je prísne zakázané do nádržky na vodu vkladať akékoľvek detergenty, čistiace prostriedky, dezinfekciu, oleje a iné látky. Tieto môžu poškodiť nielen elektroniku vo vnútri nádoby, ale aj celý prístroj.
7. Aby ste dosiahli čo najväčšej efektivity a mapovania, nechajte vysávač vždy zahájiť upratovanie z nabíjacej stanice.